

# Pleats

## プリーツスクリーン製品仕様 Specifications

### 構造及び名称

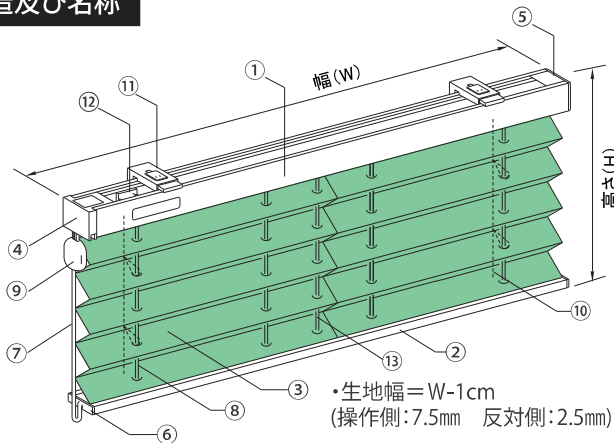

- ① ヘッドボックス
- ② ボトムレール
- ③ プリーツ生地
- ④ ストッパー
- ⑤ サイドキャップ (ヘッド用)
- ⑥ サイドキャップ (ボトム用)
- ⑦ 操作コード
- ⑧ 昇降コード
- ⑨ コードイコライザー
- ⑩ ピッチキーパー
- ⑪ ブラケット
- ⑫ コードローラー
- ⑬ コードジョイント

#### ■製品規格

製品幅(W)	20cm～230cm	※ポルカ、れんを除く
製品高さ(H)	30cm～300cm	

※幅(W)と高さ(H)の寸法比は1:5までが推奨です。

※製品幅が121cm以上の場合、ジョイントが入ります。

### ブラケットの寸法

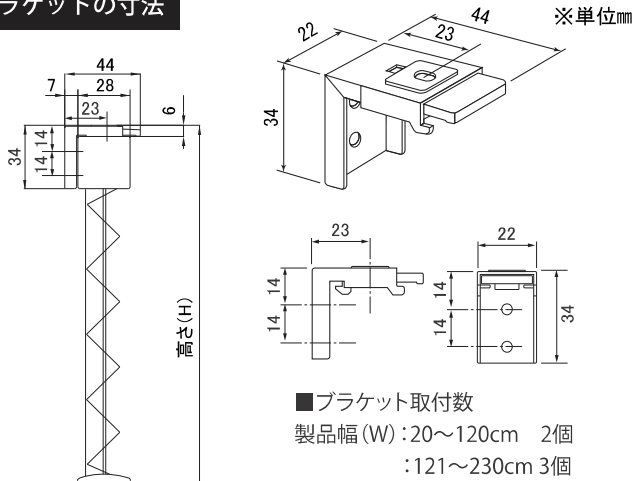

ピッチキーパー

#### ■プリーツ形状の保持

- ピッチキーパーによって、常にプリーツの間隔を一定の角度に保ちます。
- 長時間の吊り下げでもプリーツが延びることもなく、美しいシルエットを保ちます。

### 操作方法

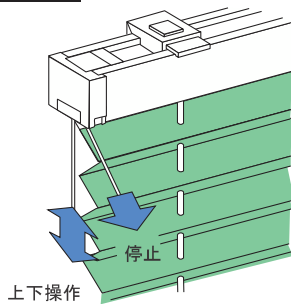

#### ■スクリーンの昇降

- スクリーンを下げる場合。操作コードを真下に引き、ロックを解除してからゆっくりと手をゆるめます。
- スクリーンを上げる場合。操作コードを真下に引き下げます。
- スクリーンを止める場合。操作コードを手前に引いて、ロックをかけてください。

#### ■操作操作

- 操作位置はヘッドボックスの側面にあるので、前後どちらでも操作できます。
- 間仕切りの使用にも配慮した操作位置です。

#### ⚠ 操作上の注意

- スクリーンの操作終了まで操作コードから手を離さないでください。

### 採寸方法

#### ■窓枠の内側につける場合

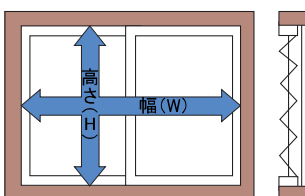

製品サイズは、幅(W)・高さ(H)とも窓枠の内側実寸法から1cm差し引きます。

#### ■窓枠の外側につける場合

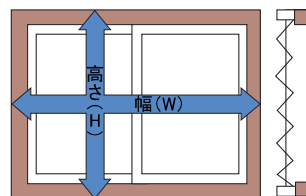

製品サイズは、幅(W)・高さ(H)とも窓枠の外側実寸法です。

## 施工方法

### ■ブラケットの取付け

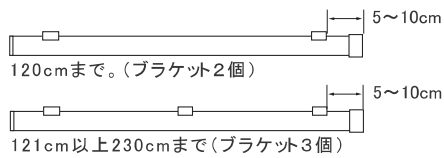

### 正面付け

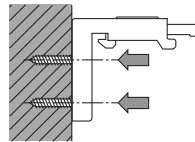

### 天付け

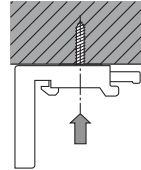

### カーテンレール付け(オプション)

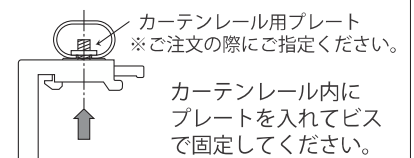

※ビスでしっかりと固定してください。

### ■本体の取付け

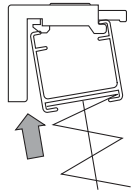

ブラケット手前フック  
に、ヘッドボックスを  
引掛けます。

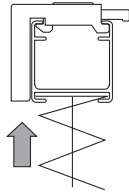

ヘッドボックス後方  
を矢印の方向に「カ  
チッ」と音がするま  
ではめ込みます。

### ■取外し

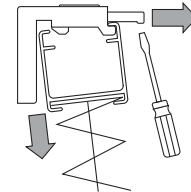

ブラケットのプラスチ  
ック部分を手前に引い  
てください。

### ■カーテンボックスへの取付け方法

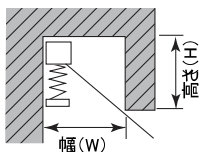

カーテンボックスに取付  
ける場合、ストッパーの  
構造上、壁面いっぱい  
取付けてください。

### ■カーテンボックスの必要サイズ

製品高cm	BOX高cm	BOX幅cm
50 ~ 100	11.5	9.0
101 ~ 150	13.0	9.0
151 ~ 200	14.5	9.0
201 ~ 250	16.0	9.0
251 ~ 300	18.0	10.0

### ■製品のたたみ代

(※数値は目安です)

単位：cm

高さ	幅	
	120以下	121以上
60	6.8	7.4
100	7.7	9.0
140	8.6	10.6
180	9.5	12.2
220	10.5	13.8
260	11.5	15.4
300	12.5	17.0

## 発注方法

1. 製品名をご指定してください。
  2. 品番を指定してください。
  3. 製品全幅(W)と製品全高(H)を指定してください。寸法は1cm単位でお受けします。
  4. 操作位置を指定してください。
  5. 部品色を指定してください。(ご指定のない場合はホワイト(標準仕様)となります。)
  6. オーダー本数を指定してください。
- ※高窓に付ける場合は操作コードの長さを指定してください。(製品高さ+〇〇cmと指定。)
- 納期 受注後5日目出荷。(午後の受注は6日目出荷)土、日、祝日は除きます。

## オプション

- ・部品色(ヘッドボックス・ボトムレール)： ホワイト(標準仕様)・ブラック(艶消)・シルバー・木目(杉白木調)
- ・カーテンレール用プレート： カーテンレールに取付ける場合は、注文の際に指定してください。
- ・生地交換： 各上代価格表の70%で生地の変更ができます。(製品番号と製品サイズは取扱説明書に記載されています。)
- ・補助ブラケット(L型、T型)・カラー：ホワイト  
製品を補助ブラケットで取付ける場合は、注文の際に指定してください。  
各350円/個

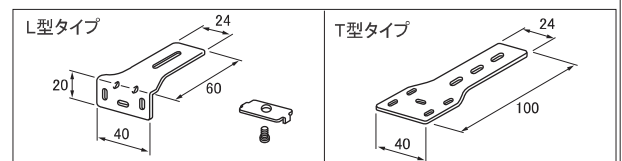

## 取扱い上の注意事項

- ・チリやホコリが付いた場合は、ハタキ等で軽く叩いてください。
- ・水や油等の汚れの場合は、ぬるま湯を浸した布で拭き取れます(生地を傷める恐れがあります。強く拭き取らないでください)。

⚠ 下記の注意を守らないとけがをしたり周囲の家財に損害を与えたりすることがあります。

- ・危険ですので小児に手をふれさせないでください。・火災の原因になりますので、ストーブ等の火気を近づけないでください。
- ・操作コードは手荒く扱わないでください。
- ・操作コードは操作終了まで、手を離さないでください。ストッパーが解除されて、急激に降下します。
- ・風が強い時は製品をたたみ上げるか、窓を閉めてご使用ください。・高温多湿の場所では使用しないでください。
- ・一日一回以上の昇降をおすすめします。・ご不明な点がございましたらお問い合わせください。

※価格表には取付け施工費は含まれておりません。